

**Инструкция сборки
Instructions for assembling furniture
Instrukcja montażu mebli**

**Collection Kolecja mebli
«Серия корпусов шкафов»
«SERIES OF CABINETS BODIES»**

**Корпус шкафа 100
Cabinet cupboard 100
Korpus szafki 100**

АН-083.01.00.00

**Корпус шкафа 120
Cabinet cupboard 120
Korpus szafki 120**

АН-083.02.00.00

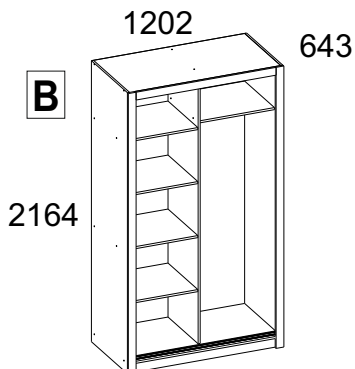
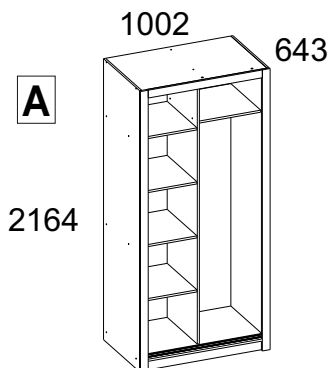

**Корпус шкафа 150
Cabinet cupboard 150
Korpus szafki 150**

АН-083.03.00.00

**Корпус шкафа 180
Cabinet cupboard 180
Korpus szafki 180**

АН-083.04.00.00

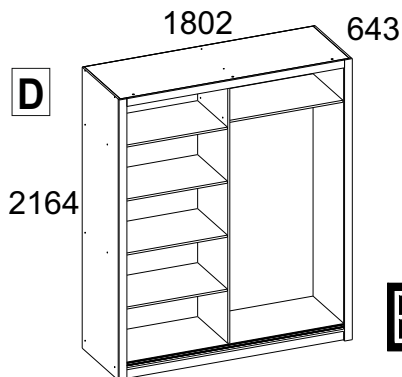
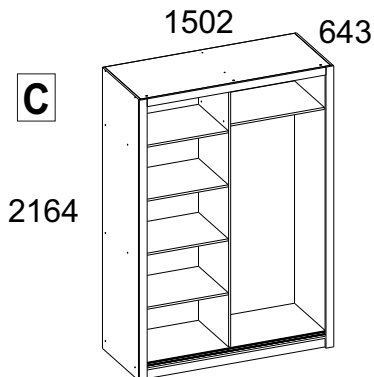

Дата выпуска
Production date
Data produkcji

ИООО «АНРЭС»
Республика Беларусь, 224004
г.Брест, ул. Катин Бор, 119
тел/факс (+375162) 30-17-07

Штамп ОТК
Stamp of Quality Department
Pieczęć Działu Jakości

PL

Przy eksploatacji mebli zabrania się:

- ustawiać meble w pobliżu grzewczych przyrządów i obok wilgotnych ścian, a także w pomieszczeniach ze względną wilgotnością więcej niż 70%;
- temperatura nagrzewania elementów mebli nie może przekraczać +40°C;
- w trakcie montażu i eksploatacji mebli stawać nogami na poziome panele i witryny;
- stosować chemiczne środki czyszczące do sprzątania mebli;
- nie należy narażać na kontakt z wodą.

Zapach.

Nowe meble mogą wydzielać zapach materiałów, z których są wykonane. Zapach może utrzymywać się do trzech tygodni od momentu montażu. Aby zmniejszyć intensywność zapachu, zaleca się:

- w przypadku mebli tapicerowanych - odkurzyć produkt i przewietrzyć pomieszczenie. Powtarzaj 3-4 razy dziennie.
- dla mebli szafkowych - przetrzyj ściereczką zwilżoną łagodnym detergentem, przetrzyj czystą, suchą ściereczką i przewietrz pomieszczenie, uprzednio otwierając wszystkie drzwi i szuflady produktu. Powtarzaj 3-4 razy dziennie.

Ważne! Proszę zachować instrukcję w razie ponownego montażu mebli lub reklamacji. Podczas składania reklamacji prosimy o korzystanie z oznaczeń z instrukcji.

DE

Bei der Benutzung der Möbel ist es verboten:

- Möbel in der Nähe von Heizgeräten und neben feuchten Wänden sowie in Räumen mit einer relativen Luftfeuchtigkeit von mehr als 70 % aufstellen;
- Heiztemperatur von Möbelementen darf + 40 ° C nicht überschreiten;
- Stellen Sie sich während der Montage und Verwendung von Möbeln mit den Füßen auf die horizontalen Paneele und Fenster;
- zur Reinigung von Möbeln chemische Reinigungsmittel verwenden;
- sollte keinem Wasser ausgesetzt werden.

Geruch.

Neue Möbel können nach den Materialien riechen, aus denen sie bestehen. Der Duft kann bis zu drei Wochen nach der Installation anhalten. Um die Intensität des Duftes zu verringern, wird empfohlen:

- bei Polstermöbeln das Produkt absaugen und den Raum lüften. 3-4 mal täglich wiederholen.
- für Schrankmöbel - mit einem mit einem milden Reinigungsmittel angefeuchteten Tuch abwischen, mit einem sauberen, trockenen Tuch abwischen und den Raum lüften, indem Sie zuerst alle Türen und Schubladen des Produkts öffnen. 3-4 mal täglich wiederholen.

Wichtig! Bitte bewahren Sie die Anleitung für den Fall eines Möbelumbaus oder einer Reklamation auf. Bitte verwenden Sie bei einer Reklamation die Markierungen im Handbuch.

EN

When using the furniture, it is forbidden to:

- place furniture near heating devices and next to damp walls, as well as in rooms with a relative humidity of more than 70%;
- heating temperature of furniture elements must not exceed + 40 ° C;
- during the assembly and use of furniture, stand with your feet on the horizontal panels and windows;
- use chemical cleaning agents to clean furniture;
- should not be exposed to water.

Smell.

New furniture can give off a smell of the materials it is made of. The scent may persist for up to three weeks after installation. To reduce the intensity of the fragrance, it is recommended to:

- in the case of upholstered furniture - vacuum the product and ventilate the room. Repeat 3-4 times a day.
- for cabinet furniture - wipe with a cloth dampened with a mild detergent, wipe with a clean, dry cloth and ventilate the room, first opening all doors and drawers of the product. Repeat 3-4 times a day.

Important! Please keep the instructions in the event of furniture reassembly or complaints. When submitting a complaint, please use the markings in the manual.

EN**When using the furniture, it is forbidden to:**

- place furniture near heating devices and next to damp walls, as well as in rooms with a relative humidity of more than 70%;
- heating temperature of furniture elements must not exceed + 40 ° C;
- during the assembly and use of furniture, stand with your feet on the horizontal panels and windows;
- use chemical cleaning agents to clean furniture;
- should not be exposed to water.

Smell.

New furniture can give off a smell of the materials it is made of. The scent may persist for up to three weeks after installation. To reduce the intensity of the fragrance, it is recommended to:

- in the case of upholstered furniture - vacuum the product and ventilate the room.

Repeat 3-4 times a day.

- for cabinet furniture - wipe with a cloth dampened with a mild detergent, wipe with a clean, dry cloth and ventilate the room, first opening all doors and drawers of the product.

Repeat 3-4 times a day.

Important! Please keep the instructions in the event of furniture reassembly or complaints. When submitting a complaint, please use the markings in the manual.

RU**Инструкция по эксплуатации.**

Качество и комплектность изделия рекомендуется проверять в магазине при покупке в распакованном виде. Сборка изделия должна производиться в порядке, рекомендованном в настоящей инструкции. В процессе эксплуатации изделий необходимо периодически затягивать ослабленные винтовые соединения. В случае необходимости перемещения изделия по квартире перед его перестановкой, необходимо полностью освободить его от груза (матраца). Во избежание поломки имеющихся опор передвижение производить приподнимая изделие над уровнем пола. Запрещён прямой контакт с водой. Удаление пыли с изделий следует производить слегка влажной мягкой салфеткой. Во избежание коробления деталей и изменения цвета изделия следует избегать установки мебели на прямых солнечных лучах.

При эксплуатации изделий набора **ЗАПРЕЩАЕТСЯ:**

- устанавливать мебель вблизи отопительных приборов и вплотную к сырым стенам и в помещениях с относительной влажностью более 70%;
- температура нагрева элементов мебели не должна превышать +40 °С.
- в процессе сборки и эксплуатации изделий набора становиться ногами на горизонтальные щиты и витрины;
- применять химические чистящие средства для уборки мебели;

Гарантия изготовителя.

1. Гарантийный срок эксплуатации изделия - 24 месяца со дня продажи магазином. В период гарантийного срока изготовитель гарантирует ремонт изделий или их замену, если потребителем не нарушены правила эксплуатации.
2. Претензии предъявляются потребителем непосредственно в торгующую организацию, в которой была приобретена мебель, предъявив настоящую "Инструкцию по сборке" и копию товарного чека.
3. Изделия **Корпус шкафа 100/120/150/180**, входящие в состав **Серии корпусов шкафов**; изделия **Шкаф 100/120/150/180**, входящие в состав набора мебели для общей комнаты «LYON», «OSLO», «MILAN», соответствуют требованиям ГОСТ 16371-2014, ТР ТС 025/2012.
4. Декларация соответствия ЕАЭС № ВУ112 11.01. ТР025 018.01 01018. Действует от 30.06.2022 по 29.06.2027. 
5. Срок службы мебели - 5 лет.
6. Предприятие-изготовитель оставляет за собой право вносить изменения в конструкцию изделия, не ухудшая его конструктивные и эксплуатационные характеристики.
7. Для сборки изделий рекомендуется привлекать квалифицированных специалистов.

Запах.

От новой мебели может исходить запах материалов, из которых она изготовлена. Запах может сохраняться в течение трёх недель с момента сборки. Для снижения интенсивности запаха рекомендуется:

- для мягкой мебели - пропылесосить изделие и проветрить помещение.

Повторять 3-4 раза в день.

- для корпусной мебели – протирать тканью, смоченной мягким моющим средством, вытирать чистой сухой тканью и проветривать помещение, предварительно открывая все двери и ящики изделия.

Повторять 3-4 раза в день.

Важно! Сохраните, пожалуйста, инструкцию в случае повторной сборки мебели или рекламации. В случае составления рекламации пользуйтесь, пожалуйста, обозначением из инструкции сборки.

SPA**Al utilizar los muebles, está prohibido:**

- colocar muebles cerca de aparatos de calefacción y junto a paredes húmedas, así como en habitaciones con una humedad relativa superior al 70%;
- la temperatura de calentamiento de los elementos del mobiliario no debe exceder los + 40 ° C;
- durante el montaje y uso de los muebles, pǎrese con los pies sobre los paneles horizontales y las ventanas;
- utilizar agentes de limpieza químicos para limpiar los muebles;
- No debe exponerse al agua.

Olor.

Los muebles nuevos pueden desprender el olor de los materiales de los que están hechos. El olor puede persistir hasta tres semanas después de la instalación. Para reducir la intensidad de la fragancia, se recomienda:

- en el caso de muebles tapizados - aspirar el producto y ventilar la estancia.

Repita 3-4 veces al día.

- para muebles de gabinete - limpie con un paño humedecido con un detergente suave, limpie con un paño limpio y seco y ventile la habitación, abriendo primero todas las puertas y cajones del producto.

Repita 3-4 veces al día.

Importante! Conserve las instrucciones en caso de reensamblaje de muebles o reclamaciones. Al enviar una queja, utilice las marcas en el manual.

Корпус шкафа 100
Cabinet cupboard 100
Korpus szafki 100

№	L, mm	B, mm	H, mm	Q	№ pack
1	968	624	16	1	1/3
2	2160	624	16	1	2/3
3	2160	624	16	1	2/3
4	2059	520	16	1	3/3
5	968	624	16	1	1/3
6	968	68	16	2	1/3
7	475	515	16	2	1/3
8	475	515	16	3	3/3
9	2160	60	16	2	2/3
10	882	60	16	1	1/3
101*	2044	504	20	1	1/1
102*	2044	504	20(18**)	1	1/1
11	2087	498	2,5	2	3/3
Y2	469			2	1/3
T12	966			4	1/3

*Assembly element
 *Element montażowy
 *Элемент монтажный

Front 100 MILAN
****Front 100 LYON**
Front 100 OSLO



Cabinet cupboard 100
Korpus szafki 100
Корпус шкафа 100

Корпус шкафа 120
Cabinet cupboard 120
Korpus szafki 120

№	L, mm	B, mm	H, mm	Q	№ pack
1	1168	624	16	1	1/3
2	2160	624	16	1	2/3
3	2160	624	16	1	2/3
4	2059	520	16	1	3/3
5	1168	624	16	1	1/3
6	1168	68	16	2	1/3
7	575	515	16	2	1/3
8	575	515	16	3	3/3
9	2160	60	16	2	2/3
10	1082	60	16	1	1/3
121*	2044	604	20	1	1/2
122*	2044	604	20(18**)	1	2/2
11	2087	598	2,5	2	3/3
Y2	569			2	1/3
T12	1166			4	1/3

*Assembly element
 *Element montażowy
 *Элемент монтажный

Front 120 MILAN
****Front 120 LYON**
Front 120 OSLO



Cabinet cupboard 120
Korpus szafki 120
Корпус шкафа 120

Корпус шкафа 150
Cabinet cupboard 150
Korpus szafki 150

№	L, mm	B, mm	H, mm	Q	№ pack
1	1468	624	16	1	1/4
2	2160	624	16	1	2/4
3	2160	624	16	1	2/4
4	2059	520	16	1	3/4
5	1468	624	16	1	1/4
6	1468	68	16	2	1/4
7	725	515	16	2	1/4
8	725	515	16	3	3/4
9	2160	60	16	2	2/4
10	1382	60	16	1	1/4
151*	2044	754	20	1	1/2
152*	2044	754	20(18**)	1	2/2
11	2087	748	2,5	2	4/4
Y2	719			2	1/4
T12	1466			4	1/4

*Assembly element
 *Element montażowy
 *Элемент монтажный

Front 150 MILAN
****Front 150 LYON**
Front 150 OSLO



Cabinet cupboard 150
Korpus szafki 150
Корпус шкафа 150

Корпус шкафа 180
Cabinet cupboard 180
Korpus szafki 180

№	L, mm	B, mm	H, mm	Q	№ pack
1	1768	624	16	1	1/4
2	2160	624	16	1	2/4
3	2160	624	16	1	2/4
4	2059	520	16	1	3/4
5	1768	624	16	1	1/4
6	1768	68	16	2	1/4
7	875	515	16	2	1/4
8	875	515	16	3	3/4
9	2160	60	16	2	2/4
10	1682	60	16	1	1/4
181*	2044	904	20	1	1/1
182*	2044	904	20(18**)	1	1/1
11	2087	897	2,5	2	4/4
Y2	869			2	1/4
T12	1766			4	1/4

*Assembly element
 *Element montażowy
 *Элемент монтажный

Front 180 MILAN
****Front 180 LYON**
Front 180 OSLO



Cabinet cupboard 180
Korpus szafki 180
Корпус шкафа 180

Корпус шкафа 100 (120, 150, 180)
Cabinet cupboard 100(120, 150, 180)
Korpus szafki 100(120, 150, 180)

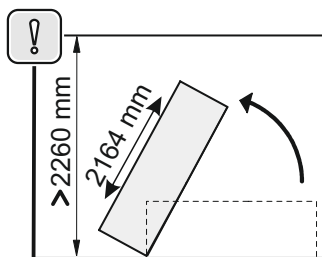
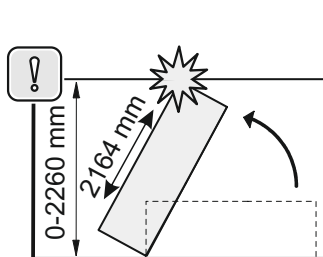
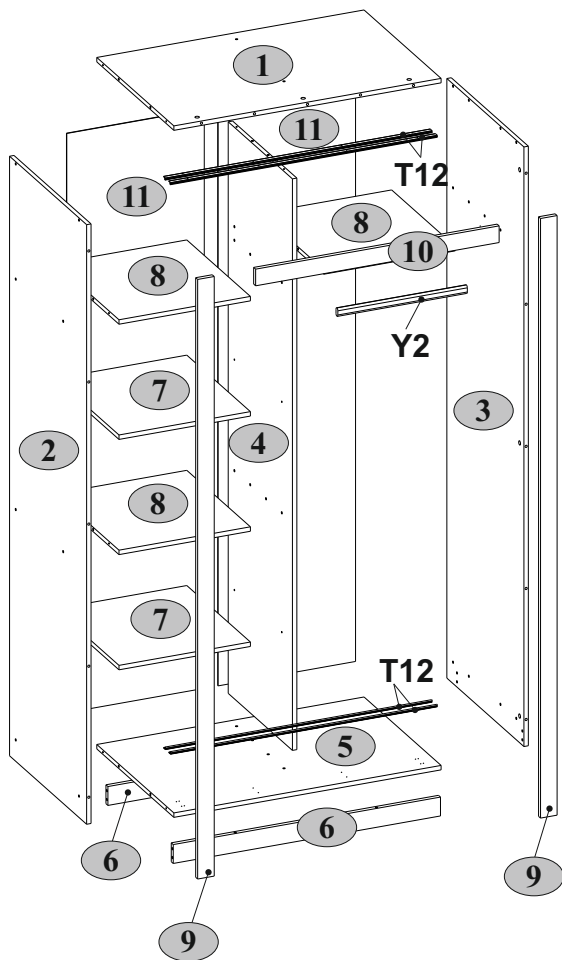

Front 100 LYON

Front 120 LYON

Front 150 LYON

Front 180 LYON

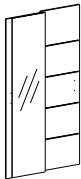

AH-085.01.00.00

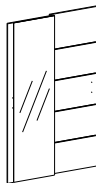

AH-085.02.00.00



AH-085.03.00.00

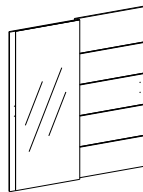

AH-085.04.00.00

Front 100 MILAN

Front 120 MILAN

Front 150 MILAN

Front 180 MILAN



AH-086.01.00.00

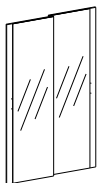

AH-086.02.00.00

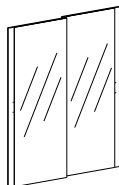

AH-086.03.00.00

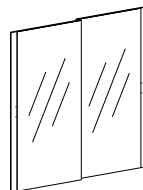

AH-086.04.00.00

Front 100 OSLO

Front 120 OSLO

Front 150 OSLO

Front 180 OSLO

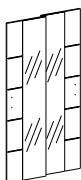

AH-084.01.00.00

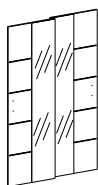

AH-084.02.00.00

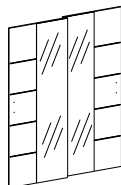

AH-084.03.00.00

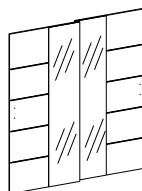

AH-084.04.00.00



**Корпус шкафа 100
Cabinet cupboard 100
Korpus szafki 100**



**Корпус шкафа 120
Cabinet cupboard 120
Korpus szafki 120**



**Корпус шкафа 150
Cabinet cupboard 150
Korpus szafki 150**



**Корпус шкафа 180
Cabinet cupboard 180
Korpus szafki 180**



A1 7x34 9	A2 Ø15x12 9	B5 10x50 2	C1 8x35 42
G 1,5x26 55	H13 2	I S4 1	J16 2
N1 8	P5 8	Q12 4	R3 3x20 11
R24 7x50 24	R32 4x27 4	R48 3x13 24	R102 3,5x16 12
S3 11	S5 Ø18 6	S9 Ø12 20	U 130x35x15 2
Y1 4			

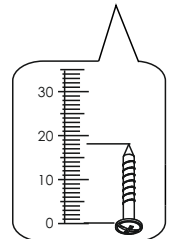
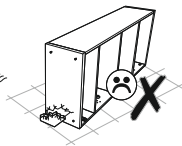
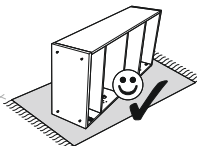
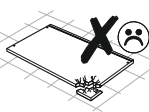
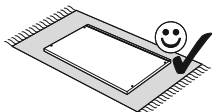
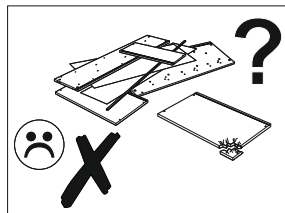
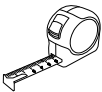
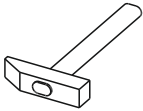
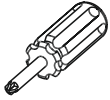
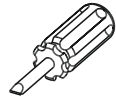
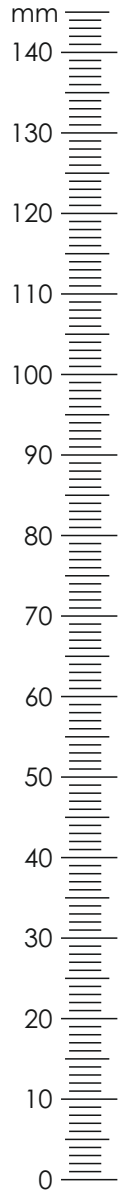

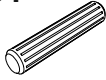
2**C1**

8x35

4

R48

3x13

8

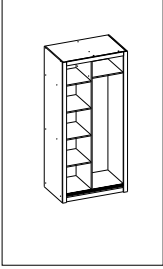
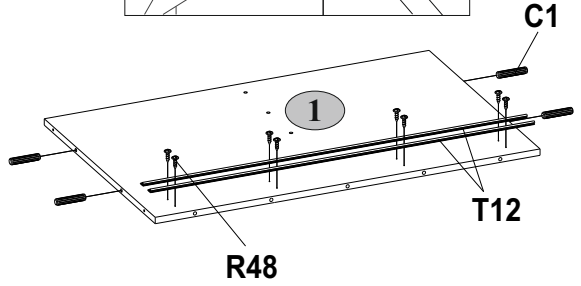
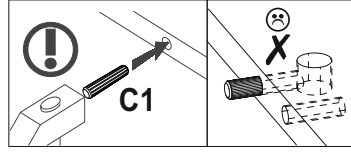
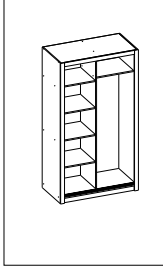
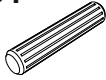
A**B****2****C1**

8x35

4



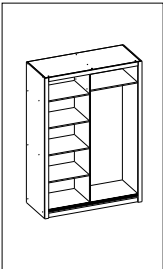
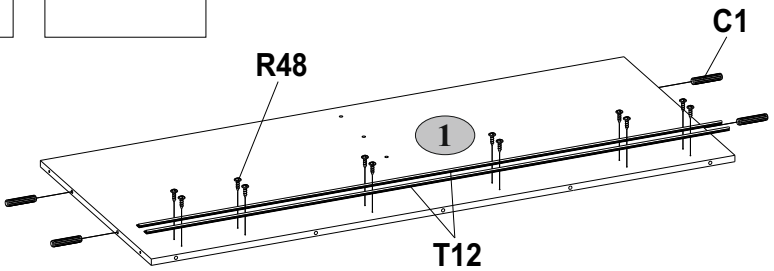
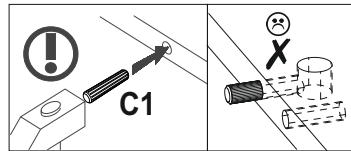
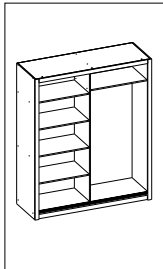

R48

3x13

12

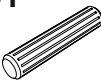
C**D**

1

C1  8x35 32	N1  8	R102  3,5x16 4	P5  8	Y1  2
--	---	---	---	---

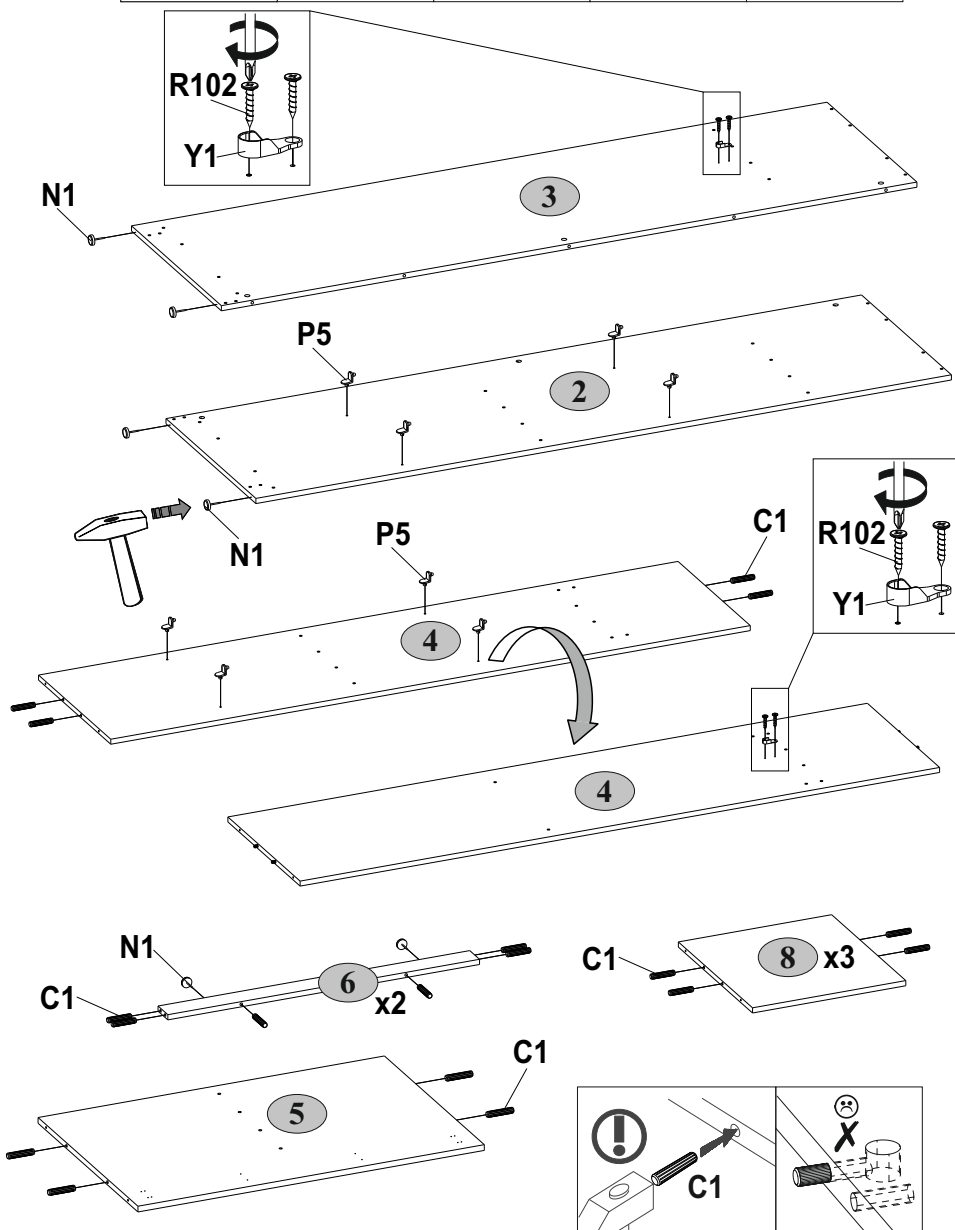

3

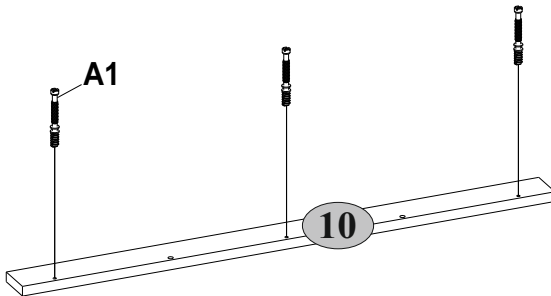
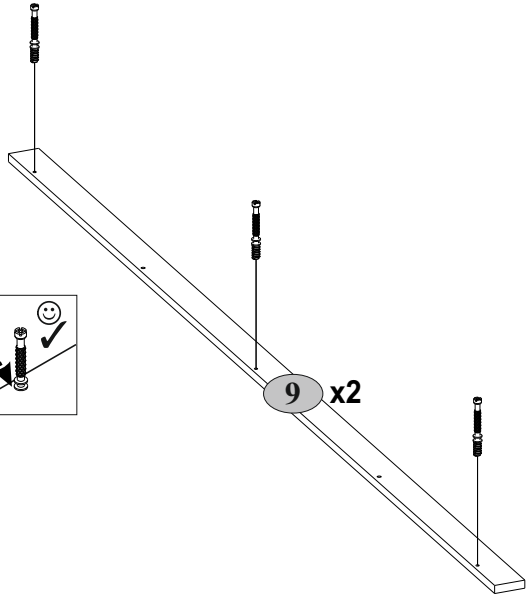
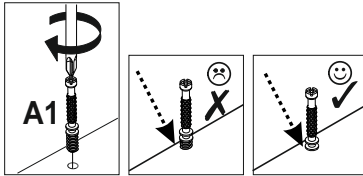
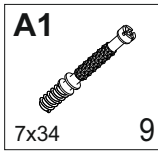

4

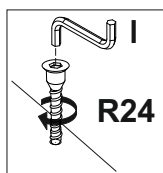
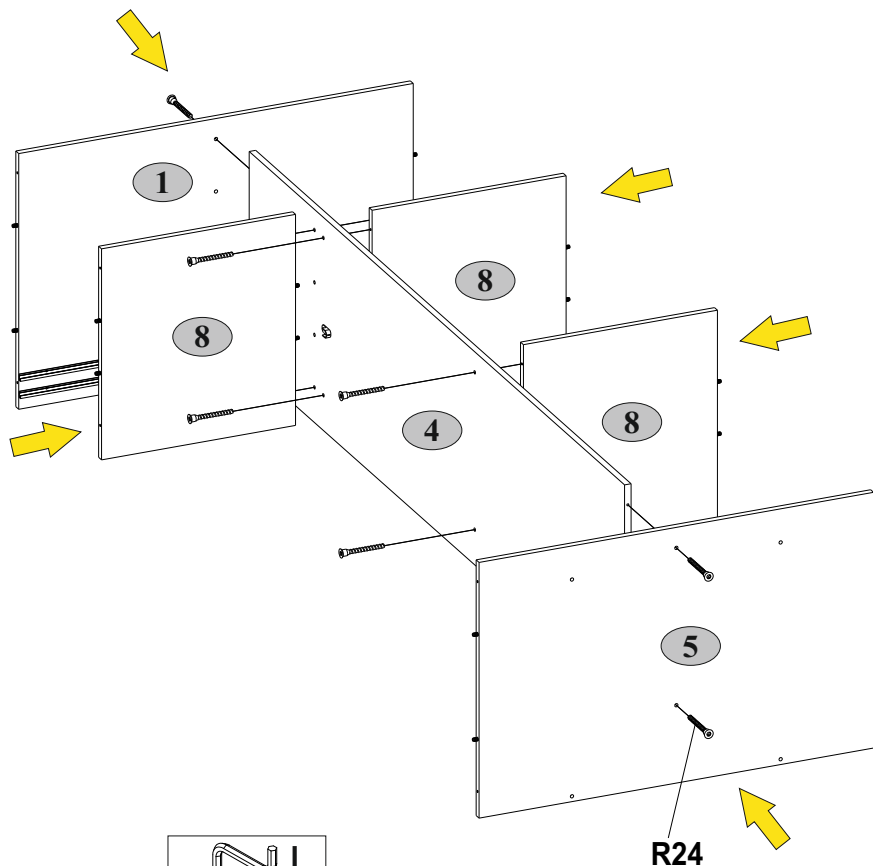
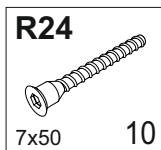

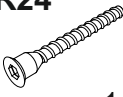

5

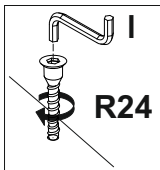
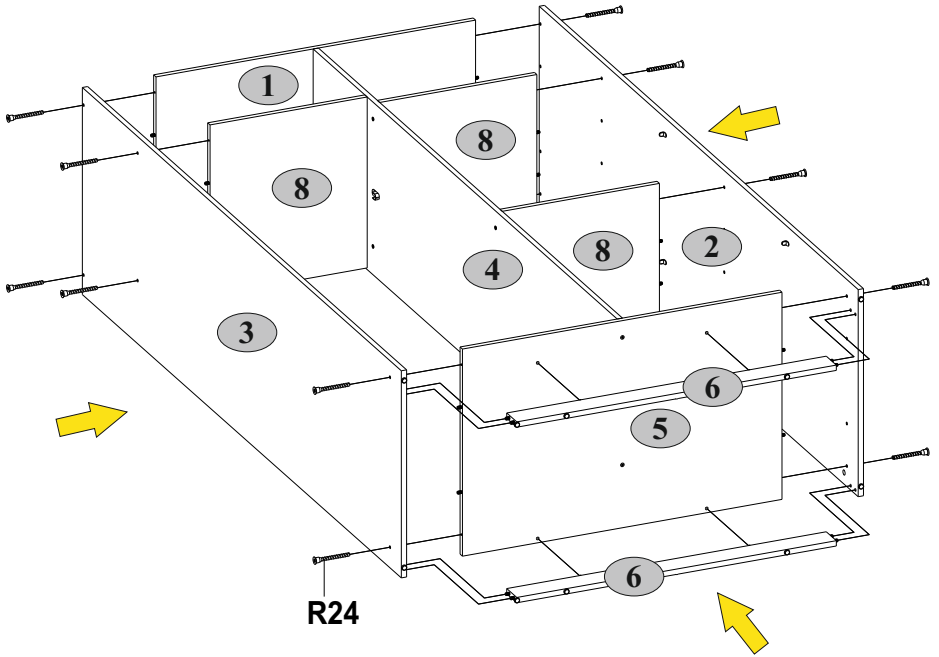
I		R24	
S4	1	7x50	14

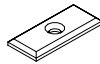

6

G  1,5x26 55	R3  3x20 11	S3  11
---	--	--

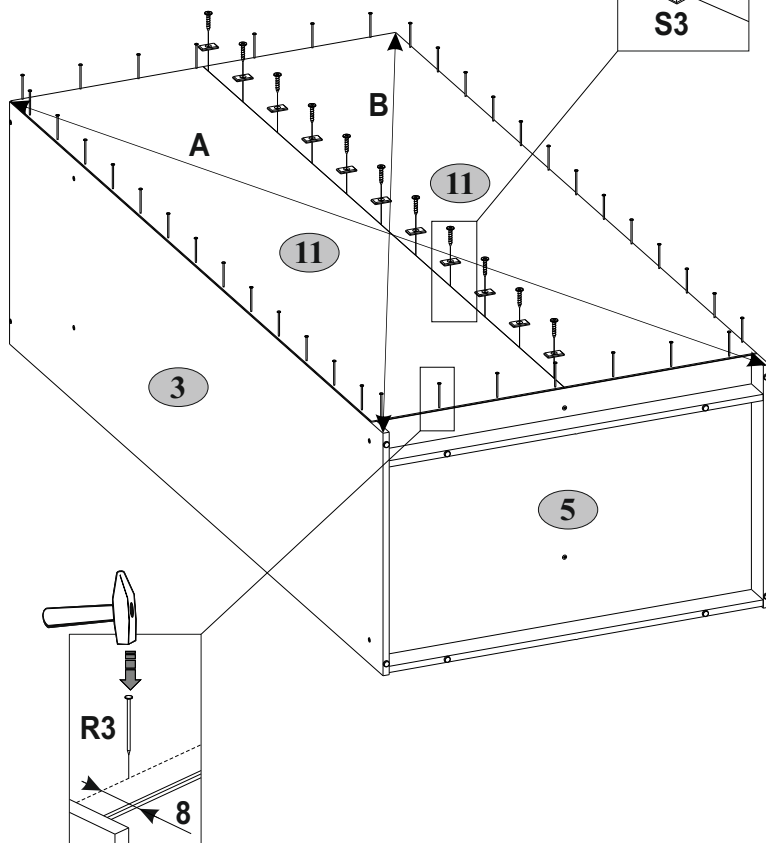
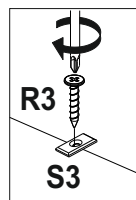
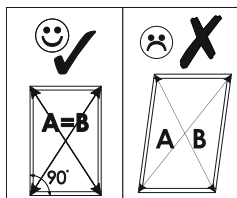
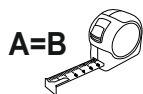



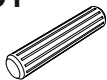

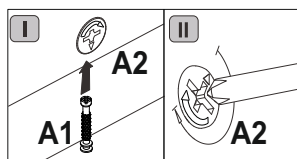
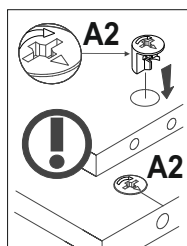
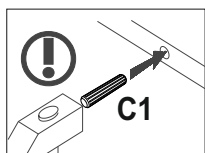
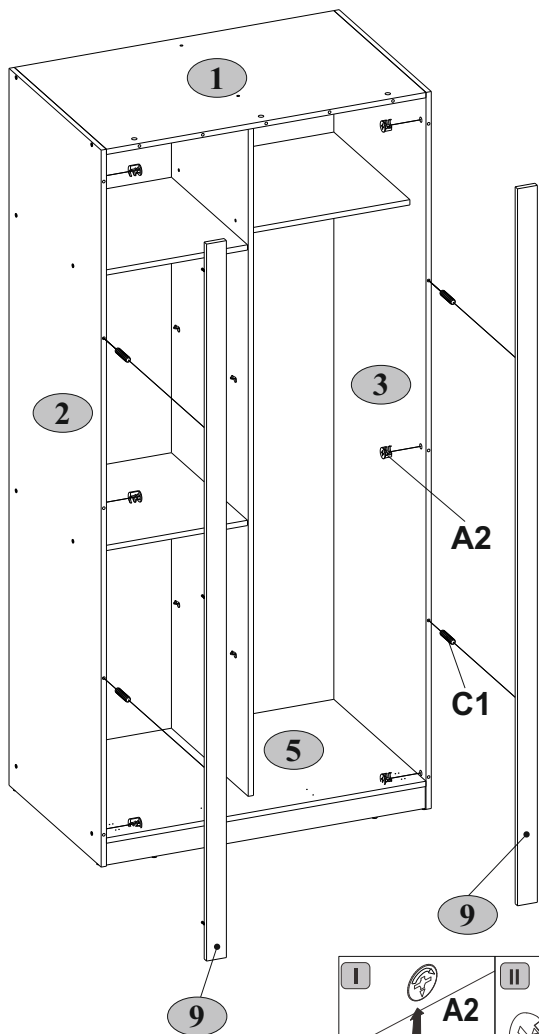
7

A2  Ø15x12	C1  8x35
6	4

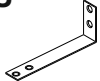

8

B5  10x50 2	S5  Ø18 6	S9  Ø12 20	R102  3,5x16 4	U  130x35x15 2
--	--	---	---	---

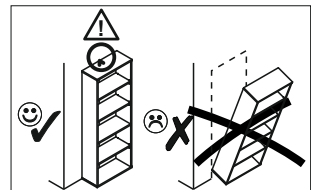
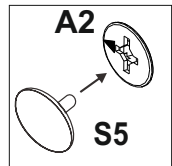
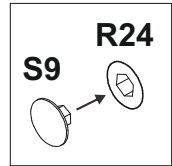
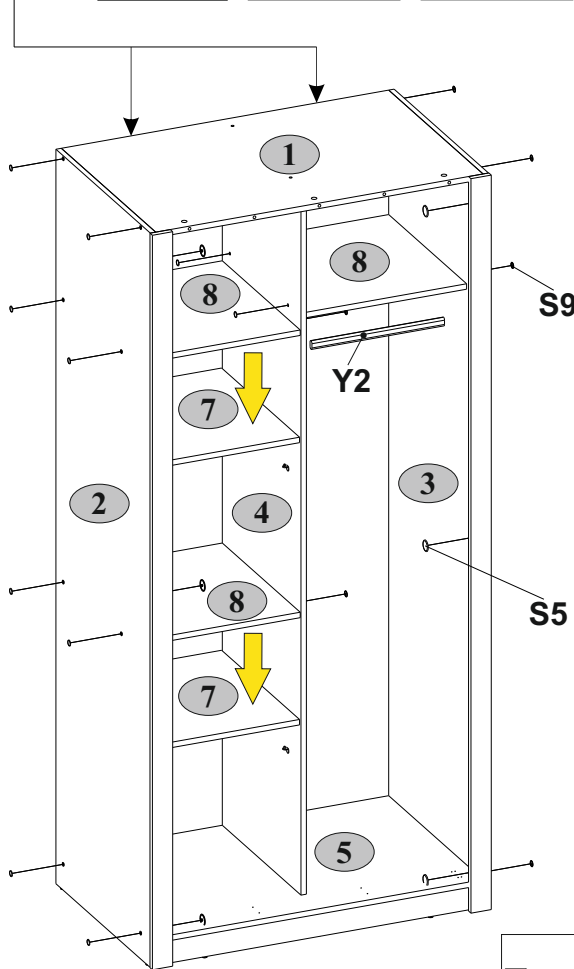
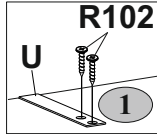
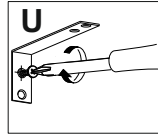
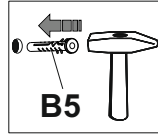
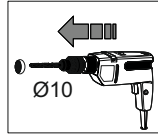
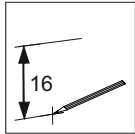
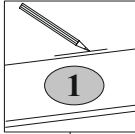

7 8  max. 5 kg

Y2 5  max. 10 kg

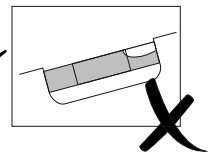
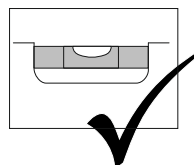

9

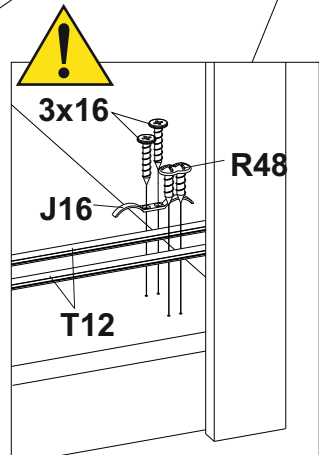
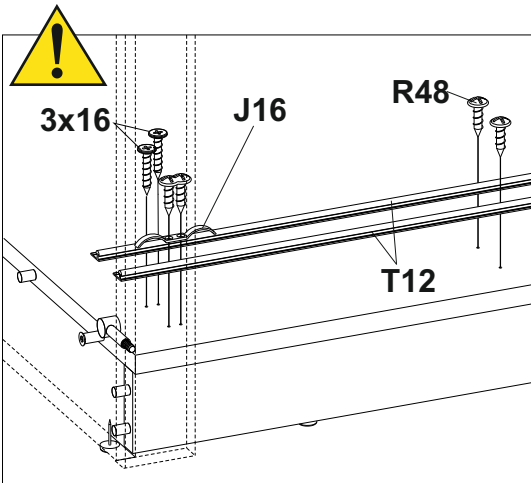
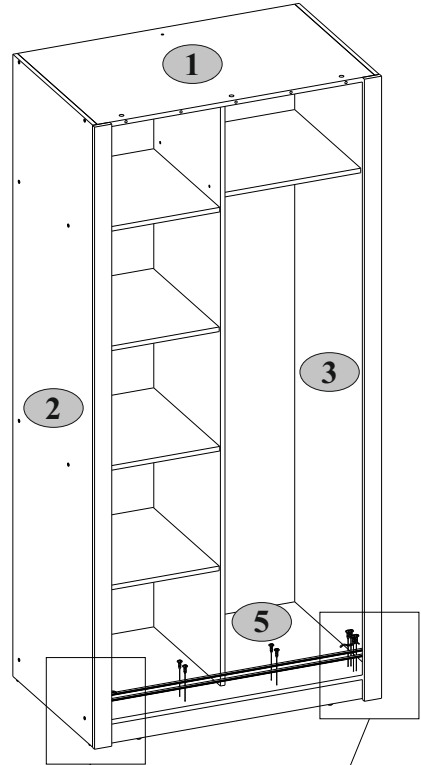
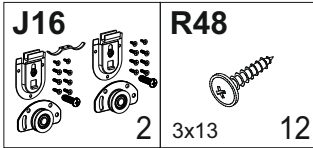

10

x2

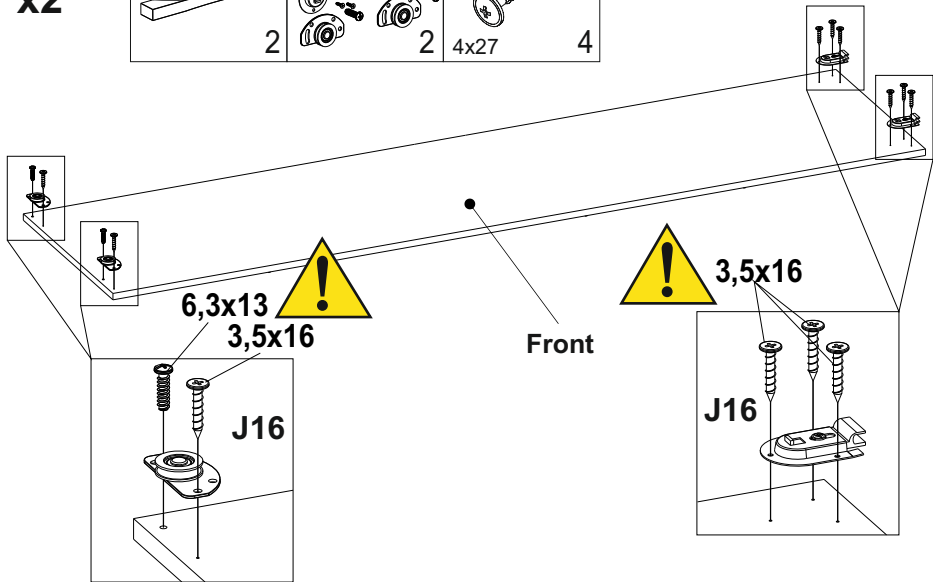
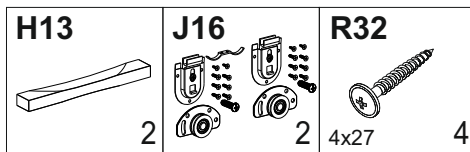

11

x2

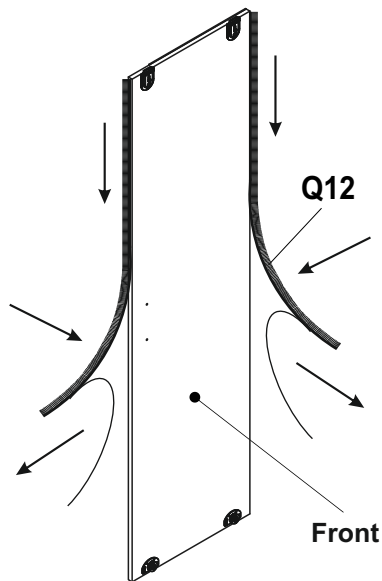
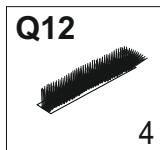

12

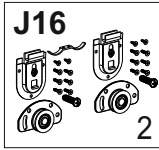

I

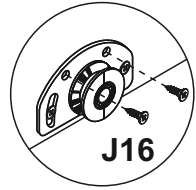
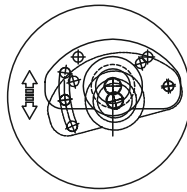
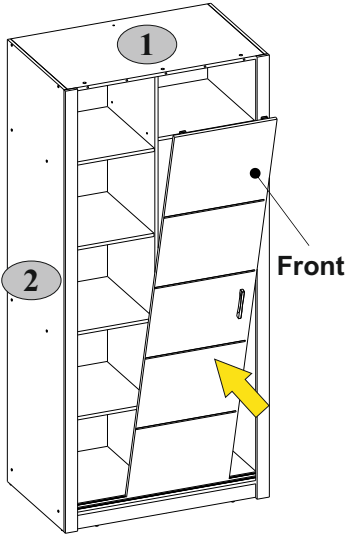

II

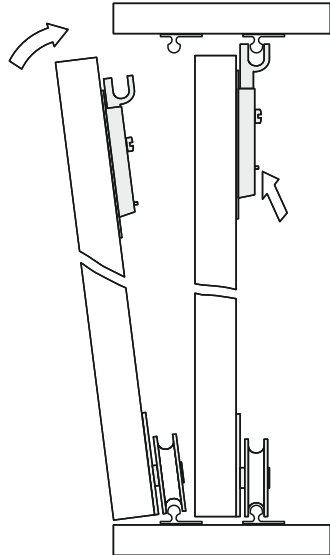
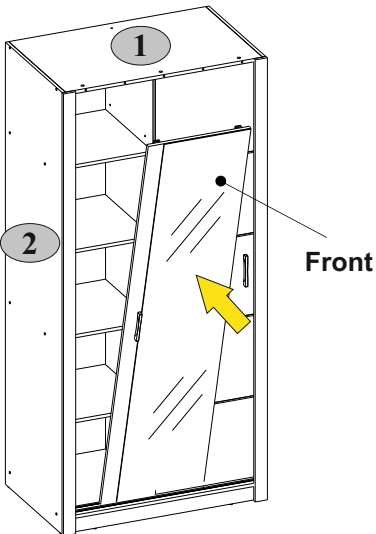

13

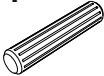
A2  Ø15x12	C1  8x35
3	2

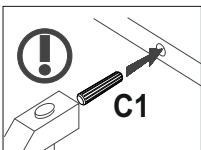
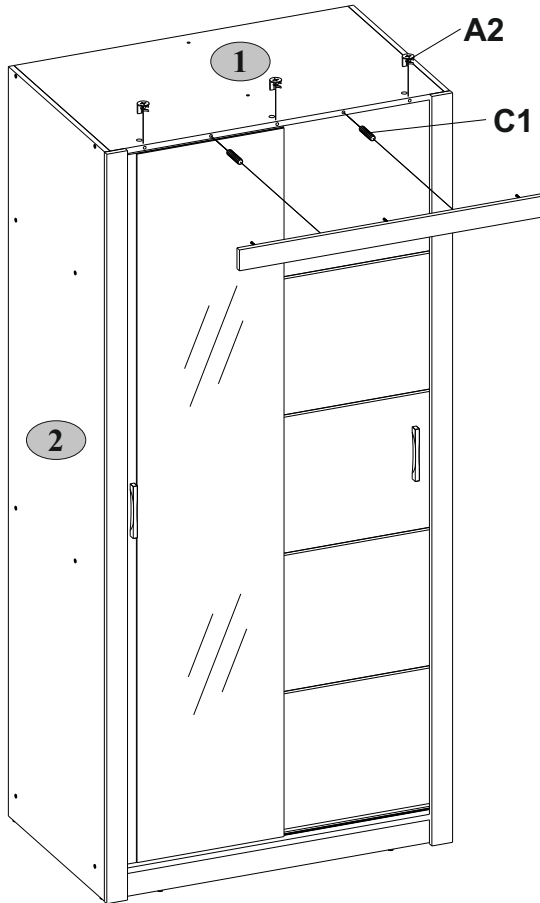

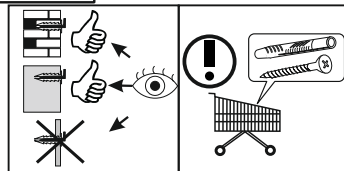
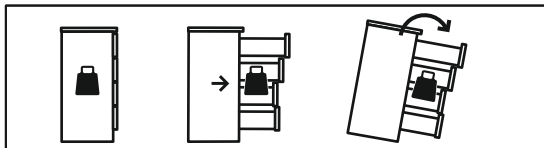

PL

OSTRZEŻENIE!

Przewrócenie się mebla może spowodować poważne lub śmiertelne obrażenia ciała na skutek przygniecenia.

ZAWSZE przymocuj ten mebel do ściany za pomocą ograniczników.

Kolek osadzony stosuje się do ścian z cegły i betonu. Do montażu na ścianie użyj łączników odpowiednich do materiału, z którego wykonana jest ściana, jeśli nie masz pewności, który rodzaj mocowania jest odpowiedni dla materiału ściennego, skontaktuj się ze specjalistą lub specjalistycznym sklepem. Ostatecznie za elementy złączne odpowiedzialny jest instalator.

Aby dodatkowo ograniczyć ryzyko poważnych obrażeń ciała i śmierci na skutek przewrócenia się mebla:

- Najcięższe przedmioty umieść w dolnej szufladzie. - Nie kładź na wierzchu ciężkich przedmiotów. - Nigdy nie pozwalaj dzieciom wspiąć się na szuflady, drzwiczki lub półki. - Używaj mebli zgodnie z ich przeznaczeniem.

DE

WARNUNG!

Beim Herunterfallen eines Möbelstückes kann es zu schweren oder tödlichen Verletzungen durch Quetschen kommen.

Befestigen Sie dieses Möbelstück **IMMER** mit den Begrenzern an der Wand.

Der eingebettete Stift wird für Ziegel- und Betonwände verwendet. Verwenden Sie für die Wandmontage Befestigungsmittel, die für das Wandmaterial geeignet sind, wenn Sie sich nicht sicher sind, welche Art der Befestigung für das Wandmaterial geeignet ist, wenden Sie sich an einen Fachmann oder Fachhandel. Der Installateur ist letztendlich für die Befestigungsmittel verantwortlich.

Um das Risiko von schweren Körperverletzungen und Tod durch umfallende Möbel weiter zu verringern:

- Legen Sie die schwersten Gegenstände in die unterste Schublade. - Nicht auf schwere Gegenstände stellen. - Lassen Sie Kinder niemals auf Schubläden, Türen oder Regale klettern. - Verwenden Sie die Möbel bestimmungsgemäß.

EN

WARNING!

The fall of a piece of furniture may cause serious or fatal injuries as a result of crushing.

ALWAYS fix this piece of furniture to the wall with the limiters.

The embedded pin is used for brick and concrete walls. For wall mounting, use fasteners suitable for the wall material, if you are unsure which type of fastening is appropriate for the wall material, contact a specialist or specialist shop. The installer is ultimately responsible for the fasteners.

To further reduce the risk of serious bodily injuries and death as a result of the furniture falling over:

- Place the heaviest items in the bottom drawer. - Do not put on top of heavy items. - Never allow children to climb on drawers, doors or shelves. - Use the furniture for its intended purpose.

RU

ПРЕДУПРЕЖДЕНИЕ!

Падение предмета мебели может привести к серьезным или смертельным травмам в результате раздавливания.

ВСЕГДА крепите этот предмет мебели к стене с помощью ограничителей.

Закладной штифт используется для кирпичных и бетонных стен. Для настенного монтажа используйте крепеж, подходящий к материалу стены, если вы не уверены, какой тип крепления подходит для материала стены, обратитесь к специалисту или в специализированный магазин. Установщик несет полную ответственность за крепеж.

Для дальнейшего снижения риска тяжелых телесных повреждений и смерти в результате опрокидывания мебели:

- Поместите самые тяжелые предметы в нижний ящик. - Не кладите сверху тяжелые предметы. - Никогда не позволяйте детям залезать на ящики, дверцы или полки. - Используйте мебель по назначению.

SPA

¡ADVERTENCIA!

La caída de un mueble puede provocar lesiones graves o mortales por aplastamiento.

Fije **SIEMPRE** este mueble a la pared con los limitadores.

El pasador incrustado se utiliza para paredes de ladrillo y hormigón. Para el montaje en la pared, utilice fijaciones adecuadas para el material de la pared, si no está seguro de qué tipo de fijación es adecuada para el material de la pared, póngase en contacto con un especialista o tienda especializada. El instalador es el responsable final de las fijaciones.

Para reducir aún más el riesgo de lesiones corporales graves y la muerte como resultado de la caída de los muebles:

- Coloque los elementos más pesados en el cajón inferior. - No poner encima de objetos pesados. - Nunca permita que los niños se suban a cajones, puertas o estantes. - Utilizar los muebles para el fin previsto.

FR

AVERTISSEMENT!

La chute d'un meuble peut entraîner des blessures graves ou mortelles par écrasement.

Fixez **TOUJOURS** ce meuble au mur avec les limiteurs.

La goupille encastrée est utilisée pour les murs en brique et en béton. Pour le montage mural, utilisez des fixations adaptées au matériau du mur, si vous n'êtes pas sûr du type de fixation adapté au matériau du mur, contactez un spécialiste ou un magasin spécialisé. L'installateur est responsable en dernier ressort des fixations.

Pour réduire davantage le risque de blessures corporelles graves et de décès à la suite de la chute des meubles :

- Placez les objets les plus lourds dans le tiroir du bas. - Ne pas mettre sur des objets lourds. - Ne laissez jamais les enfants grimper sur les tiroirs, les portes ou les étagères. - Utiliser le meuble conformément à sa destination.